



**LINEACCESSORI**

***CLEAR BOX FIAT***  
**50901473**

**IT**



10/11 5040295500

Le informazioni tecniche incluse nel seguente manuale sono da ritenersi puramente indicative e l'azienda produttrice non si assume alcuna responsabilità relativamente alle stesse.

Il personale tecnico preposto all'installazione è tenuto a verificare con la dovuta diligenza e sotto la propria responsabilità le informazioni riportate a secondo il tipo di vettura (es. punti di connessione specifici del modello).



## COMPOSIZIONE KIT

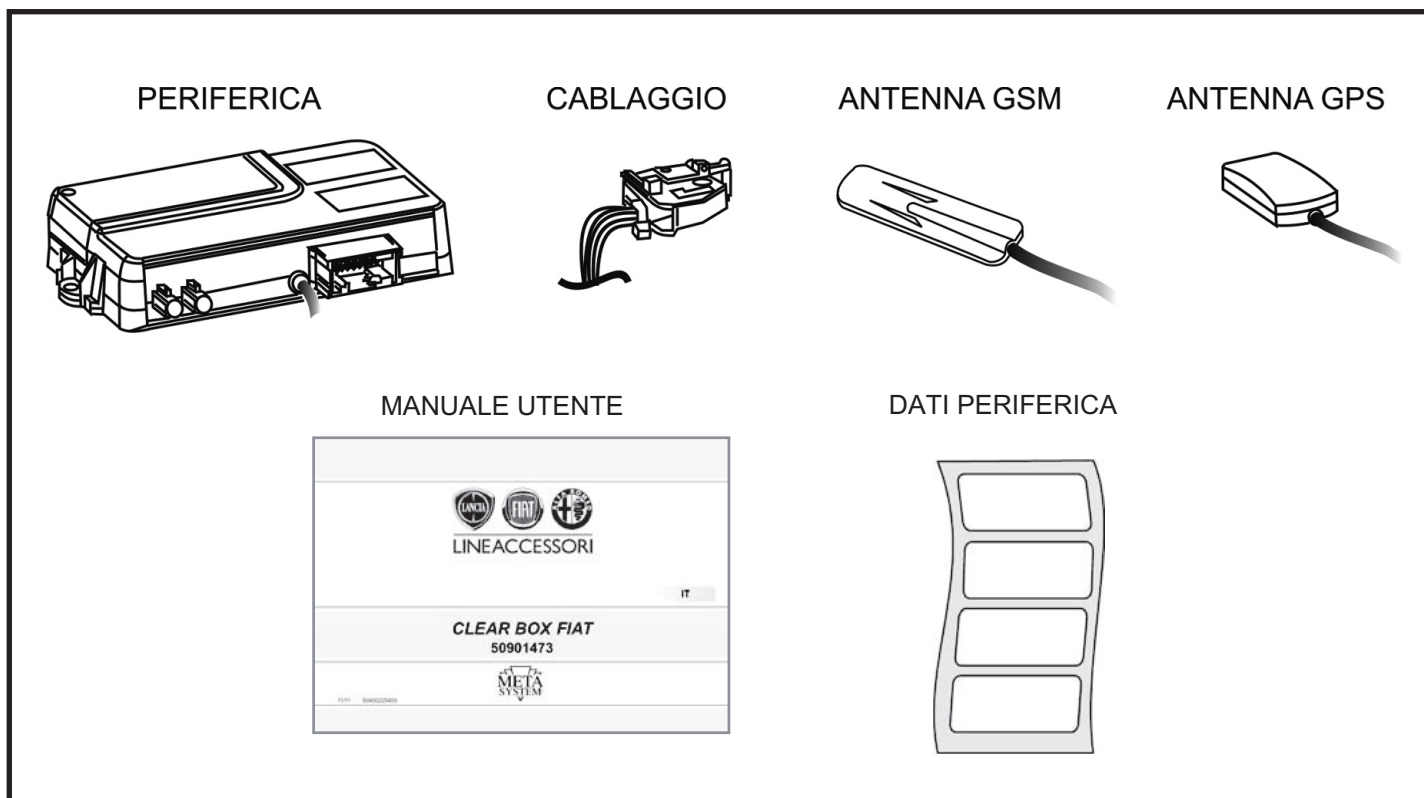

## ACCESSORI NECESSARI ALL'INSTALLAZIONE

**N.B. Per le operazioni di attivazione e verifica installazione è necessario utilizzare lo strumento d'officina SAT PROGRAMMER Ref. 71802101**

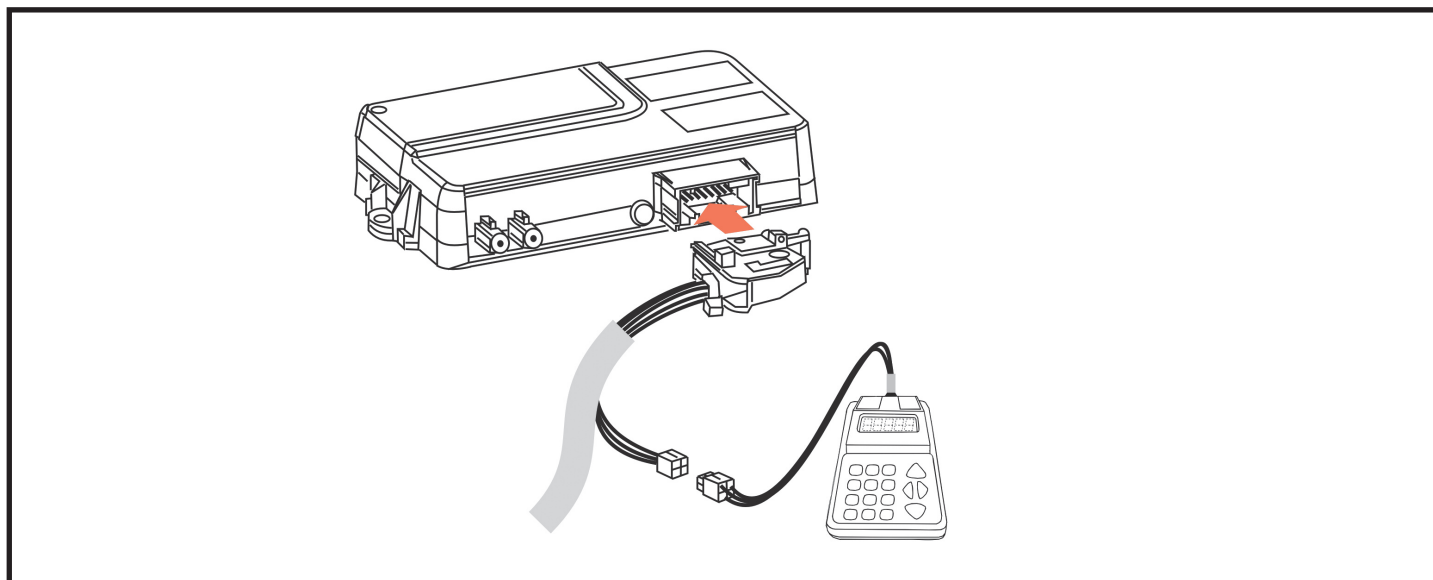

## PROSPETTO D'INSTALLAZIONE

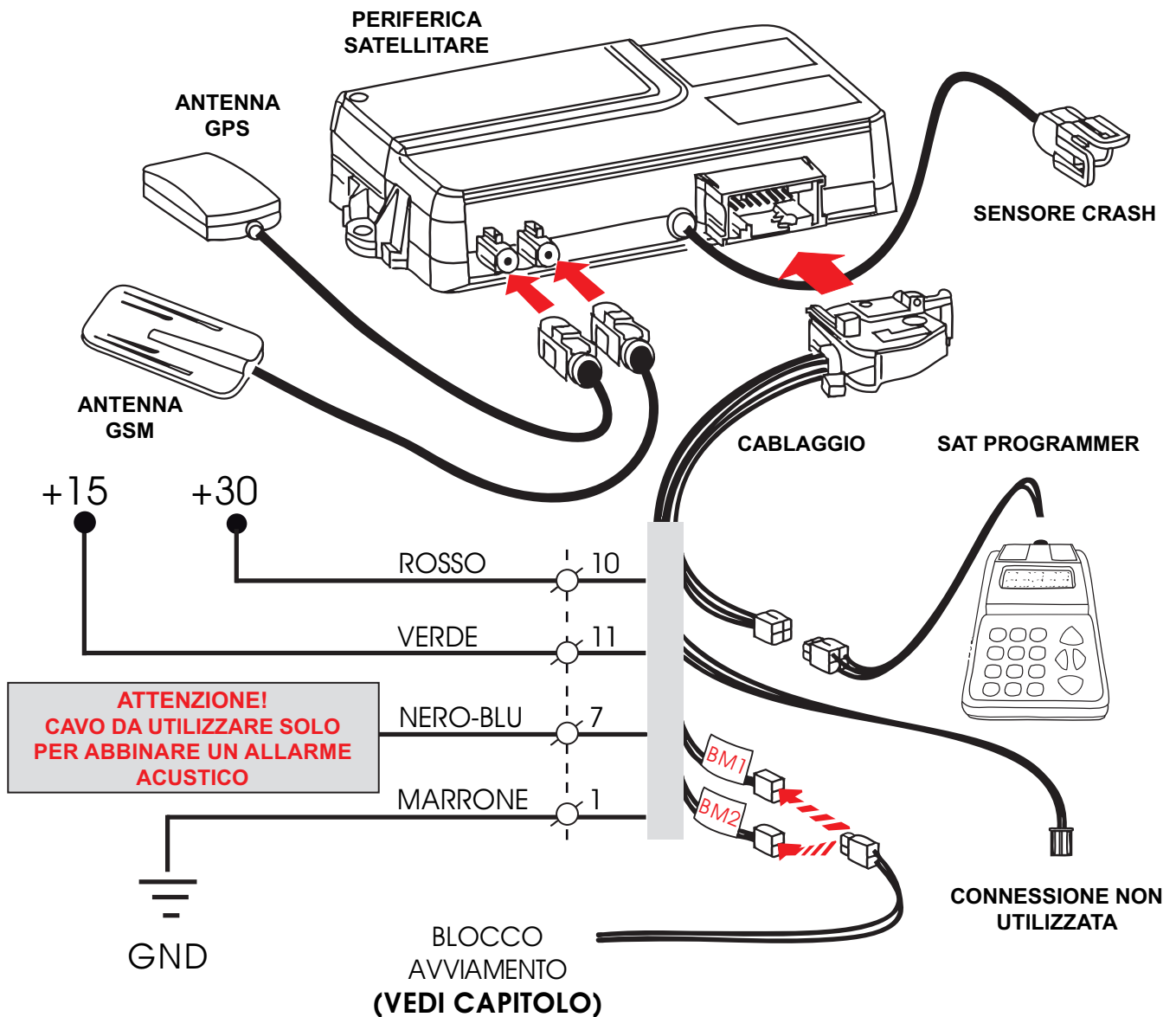

## DESCRIZIONE COMPONENTI

**PERIFERICA:** Costituisce l'unità principale del sistema. Al suo interno è contenuto il microprocessore per l'elaborazione dei dati, il modulo per la localizzazione satellitare (GPS) e il modulo per il collegamento telefonico GSM con la Centrale Servizi. Il **sensore crash**, già cablato e tarato dalla fabbrica, consente di registrare accelerazioni e decelerazioni del veicolo e quindi di rilevare in tempo reale possibili crash/incidenti.

Il satellitare è predisposto al collegamento telefonico mediante la carta SIM già installata e abilitata.

**Antenna GPS:** Riceve i segnali dai satelliti della rete GPS, consentendo la localizzazione del veicolo.

**Antenna GSM:** Consente il collegamento con la Centrale Servizi per il trasferimento dei dati rilevati.

**Cablaggio:** Connettere 2 cavi per il collegamento delle alimentazioni +30 / GND. E' consigliabile inserire sul cavo di alimentazione +30 un fusibile da 10A. (isolare i cavi non utilizzati)

**Blocco avviamento:** Consente alla Centrale Servizi dopo l'accertamento di un furto, di bloccare ogni tentativo d'avviamento della vettura.

**Sat programmer (attrezzo d'officina):** Consente di verificare la corretta installazione ed attivare la periferica.

## NORME D'INSTALLAZIONE

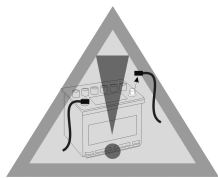

- Prima di eseguire qualsiasi operazione staccare il polo negativo della batteria.
- La periferica deve essere installata esclusivamente all'interno dell'abitacolo vettura.
- Per questioni di sicurezza, le antenne devono necessariamente essere installate in una posizione nascosta, facendo attenzione a non coprirle con materiali metallici che possono influenzare il corretto funzionamento (vedi note sulle posizioni consigliate nelle schede tecniche dedicate).
- Prestare particolare attenzione alla stesura dei cavi coassiali delle antenne, essi non vanno piegati per nessun motivo ad angolo retto, provvedere a mantenerli stesi o eventualmente arrotolati a cerchio.
- Per il fissaggio delle parti, è consigliato utilizzare il velcro fornito nel kit.
- Evitare nel modo più assoluto connessioni elettriche di tipo rapido.
- Per le connessioni all'impianto della vettura effettuare la saldatura del filo isolando la giuntura tramite nastro isolante.
- E' consigliabile fasciare i cablaggi del sistema con nastro in tessuto.

A) Spellare il cavo della vettura, spellare la parte terminale del cavo del sistema satellitare

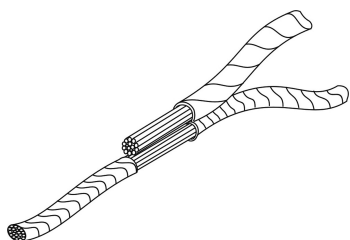

B) Saldare il cavo a stagno

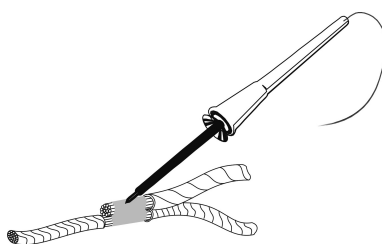

C) Isolare la saldatura tramite nastro isolante nero

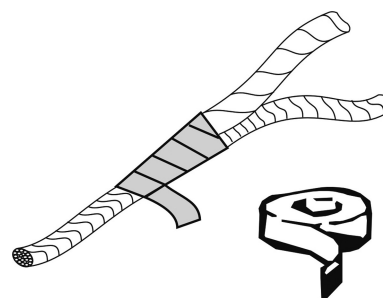

## INSTALLAZIONE

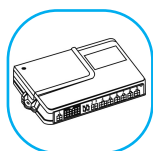

### Posizionamento periferica e modulo inclinazione/crash

Posizionare la periferica in una zona all'interno dell'abitacolo protetta da eventuali infiltrazioni d'acqua e in un posto non di facile accesso.

Fissare la periferica attraverso una striscia di velcro.

Fissare il modulo inclinazione (B) su un posto solidale alla struttura della vettura, questo permetterà al sensore di rilevare correttamente l'entità di un eventuale impatto. Fare attenzione a come viene posizionato (vedi etichetta posta sullo stesso)

**N.B. per il corretto posizionamento accertarsi che il cavo del modulo sia rivolto verso il senso di marcia del veicolo (vedi disegno).**

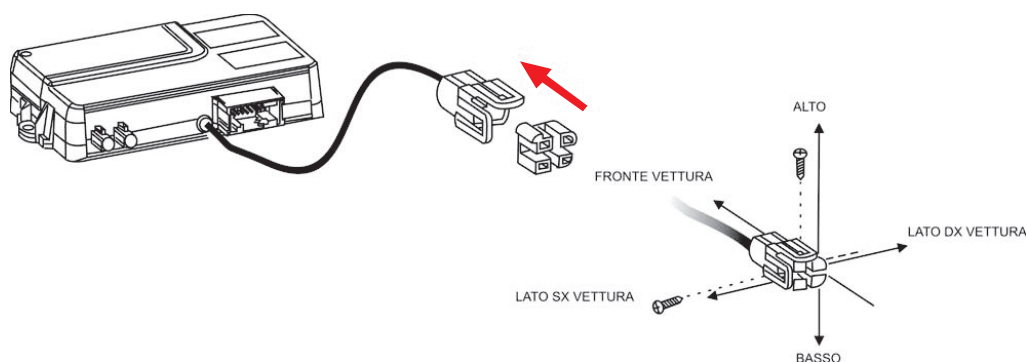

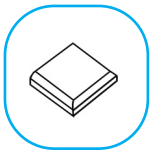

### Installazione e collegamento ANTENNA GPS

Installare l'antenna in una posizione nascosta sotto al cruscotto o sotto il paraurti.

Fissare l'antenna tramite il velcro fornito nel kit.

Prestare particolare attenzione di non posizionare l'antenna al di sotto di parti metalliche e con la cupola rivolta verso il cielo.

Collegare il cavo al connettore BLU sul fronte della periferica.

**N.B. Per un buon funzionamento tenere lontane le antenne GPS e GSM tra di loro.**

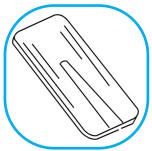
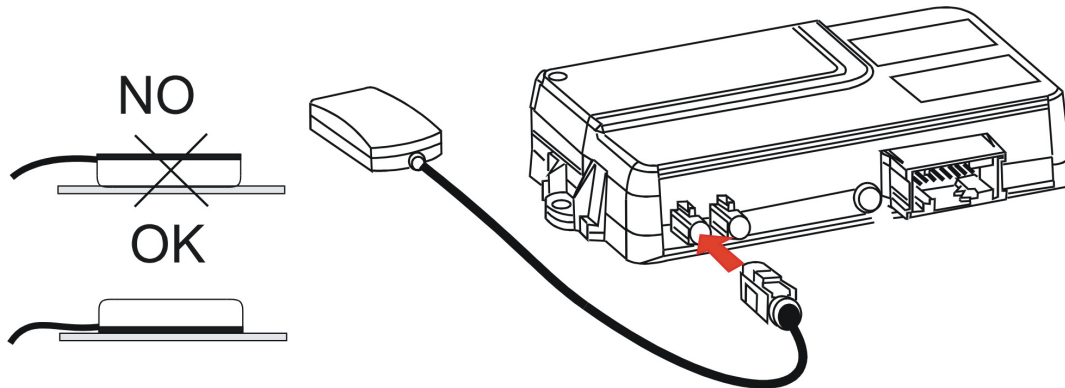

### Posizionamento e collegamento antenna GSM

Installare l'antenna in una posizione nascosta sotto al cruscotto o sotto il paraurti.

Fissare l'antenna tramite l'adesivo posto sulla stessa.

**N.B. evitare assolutamente di attaccare l'antenna su una parte metallica!**

Collegare il cavo al connettore VIOLA sul fronte della periferica

**N.B. Per un buon funzionamento tenere lontane le antenne GPS e GSM tra di loro.**

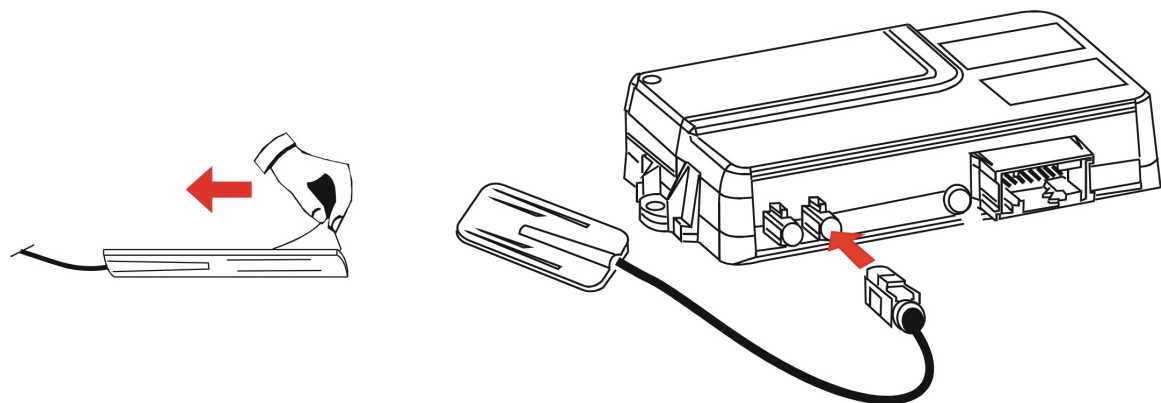

**+15**

### Collegamento POSITIVO QUADRO +15

Collegare il filo VERDE della periferica ad un positivo sotto quadro (15/54)

**N.B.** Per questa connessione saldare come descritto nel capitolo NORME DI INSTALLAZIONE.

**+30**

### Collegamento POSITIVO FISSO +30

Collegare il filo ROSSO della periferica ad un positivo permanente, facendo attenzione ad eventuali modalità "sleep" (riduzioni consumi) della vettura. Nell'incertezza connettere il filo al polo positivo della batteria.

Fare attenzione qualora non già protetto dall'impianto vettura di inserire in linea un fusibile da 10A

**N.B.** Per questa connessione saldare come descritto nel capitolo NORME DI INSTALLAZIONE.



### Collegamento NEGATIVO GND

Collegare il filo MARRONE della periferica ad una derivazione di negativa di serie.

**N.B.** Per questa connessione utilizzare un capocorda adeguato.

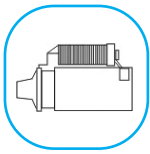

### Blocco avviamento (superiore a 500mA)

Collegare la prolunga nel connettore BM1 del cablaggio satellitare, portare la prolunga fino al punto dove viene eseguita l'interruzione del cavo che comanda il motorino di avviamento motore (MAX 20A). Interrompere il cavo della vettura e collegare i capi ai due fili 30 e 87/A dello zoccolo rele'.

Accorciare la prolunga e fastonare i capi dei due cavi.

Inserirli successivamente nelle posizioni 85 e 86 dello zoccolo rele'

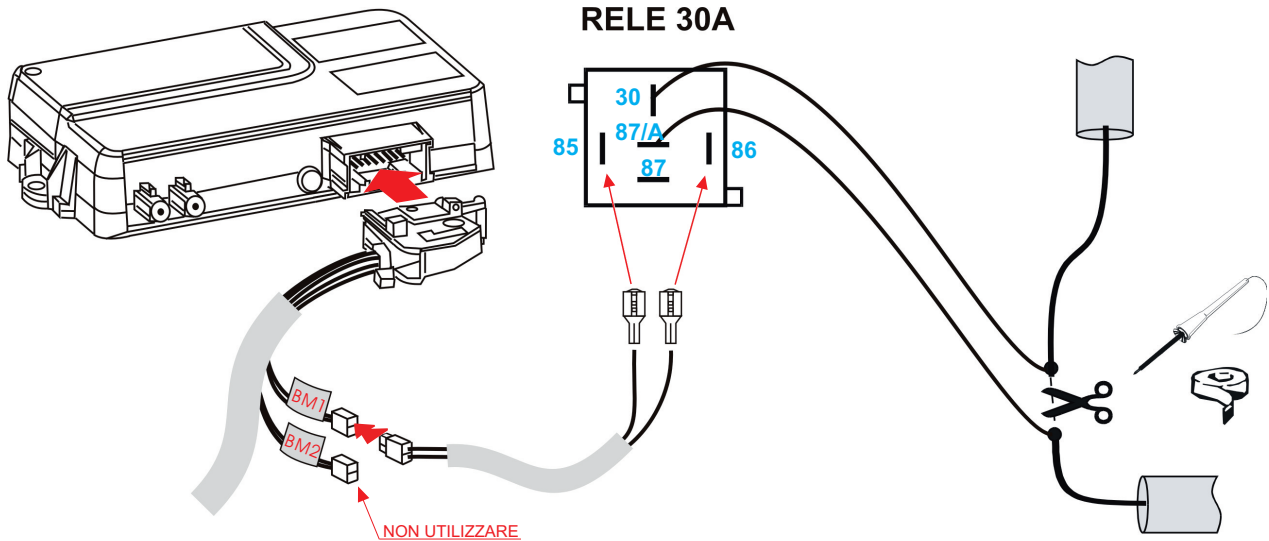

### Blocco avviamento (fina a MAX 500mA)

Collegare la prolunga nel connettore BM2 del cablaggio satellitare, portare la prolunga fino al punto dove viene eseguita l'interruzione del cavo che comanda il relè del motorino di avviamento motore (MAX 500mA).

Interrompere il cavo della vettura e collegare i capi dei cavi prolunga.

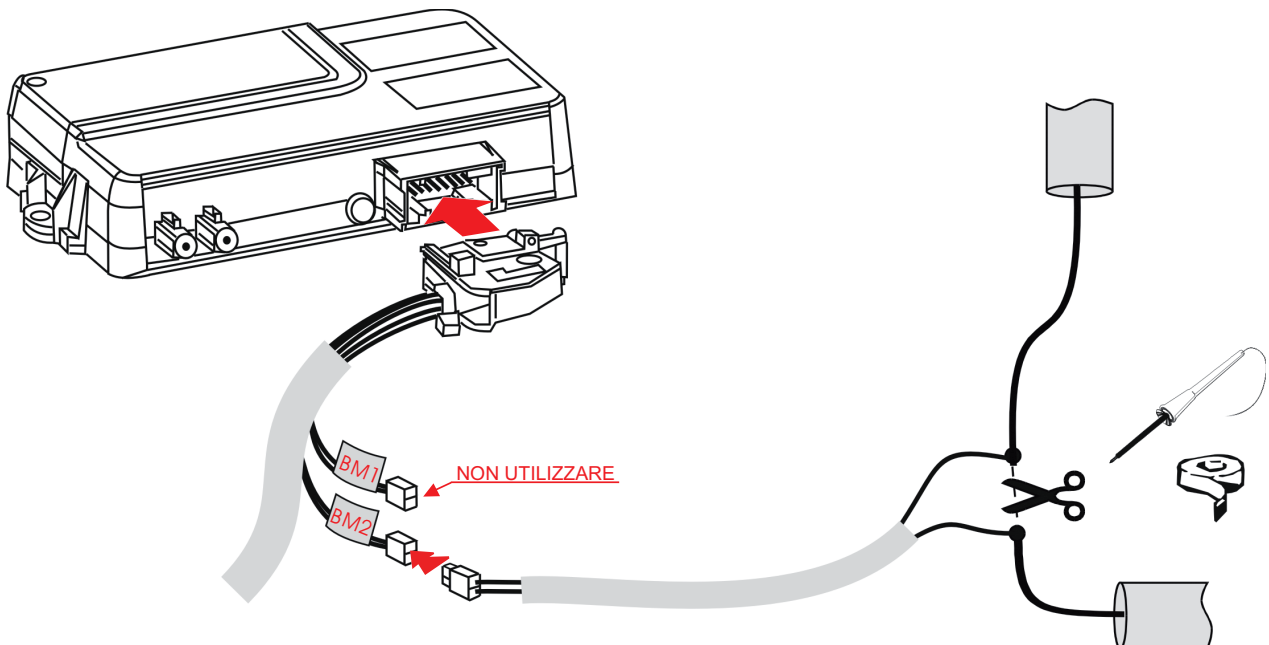

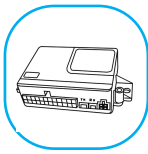

## Allarme aux (collegamento OPT)

Per permettere l'inoltro della segnalazione di allarme scattato, è necessario collegare il filo NERO/BLU della periferica al comando aux (positivo o negativo) dell'allarme acustico installato in vettura. Il riconoscimento della polarità del segnale d'allarme è gestito dalla periferica automaticamente.

**N.B.** Qualora vi fossero dei problemi di riconoscimento, contattare l'Ufficio Assistenza Tecnica MSY il quale vi informerà sulle modalità di programmazione manuale

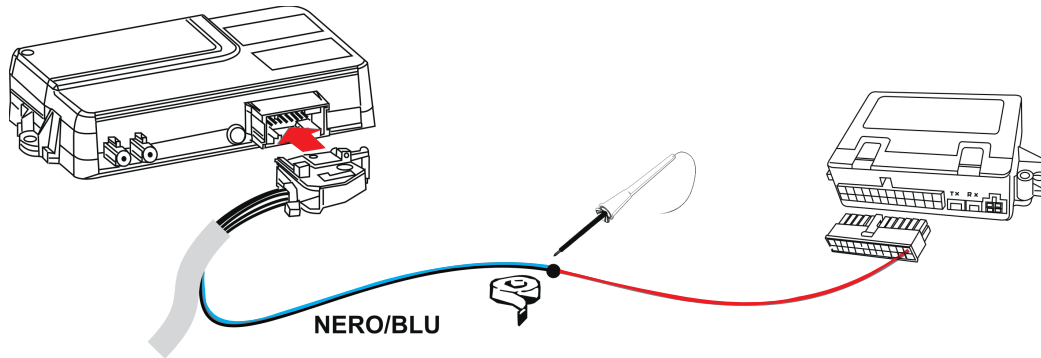

## VERIFICA D'IMPIANTO E ATTIVAZIONE DEL SERVIZIO

### **PRIMA DI ATTIVARE IL SERVIZIO** verificare l'inserimento di tutti i dati vettura su web

Terminati i collegamenti ed i posizionamenti di tutti i particolari, prima dell'attivazione del servizio, è necessario effettuare una verifica dell'impianto. Per effettuare questo, è necessario avere a disposizione il **PROGRAMMATORE SATELLITARE, Ref. 71802101**, collegarlo al connettore predisposto (vedi capitolo Schema Generale) e seguire la procedura sotto riportata.

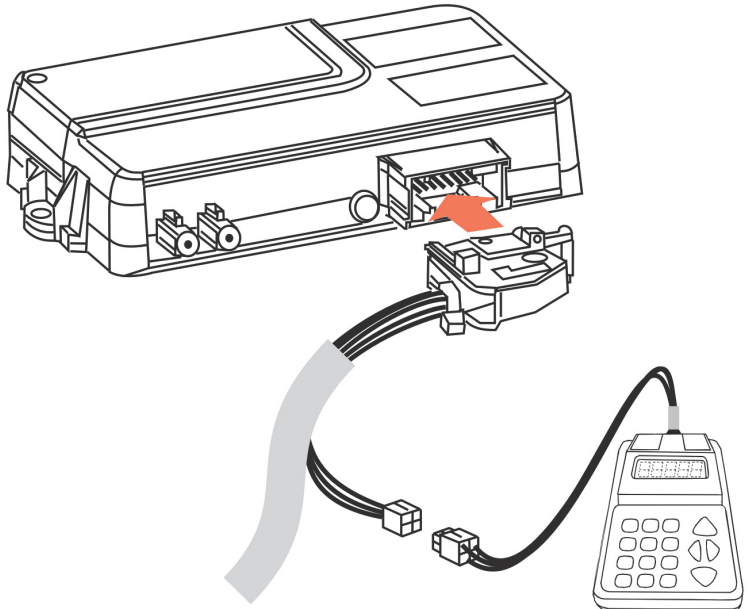

Collegare il programmatore come raffigurato e seguire quanto raffigurato sotto.



**ACCENDERE IL QUADRO STRUMENTI E ATTENDERE FINO A QUANDO VERRA' VISUALIZZATO SUL DISPLAY - TVM 5.2 OK IN MANUTENZIONE -**

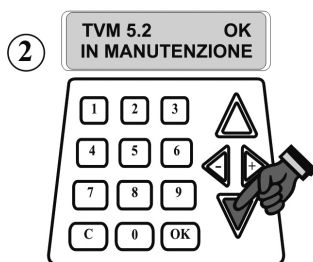

Visualizza I/O ?	Attivazione servizio ?	Verifica sensore inclinazione ?
Attiva password Sbl. Funzioni ?	Verifica stato GSM ?	Stato log memory 000%xxxx x xxx
Rev.SW centrale PAAXX XX.XX.XX	Verifica stato GPS ?	Posizione GPS ?
Codice IMEI 5203XXXXXXXX	Check batterie ?	

**DIGITANDO SULLA FRECCIA SI AVRA' LO SCORRIMENTO DI TUTTI GLI STEP DI VERIFICA, PROGRAMMAZIONE O ATTIVAZIONE**



**Visualizza I/O**

Questa funzione del Sat Programmer permette di verificare il corretto collegamento al quadro del veicolo, l'ingresso allarme esterno (DWA) e lo stato del satellitare (Manutenzione ).

DISPLAY	TASTI	DESCRIZIONE
Visualizza I/O	OK ENTER	· Premere il tasto "OK"
----- R --- K -----		· Il display indica lo stato di manutenzione "R" e il quadro acceso "K".
----- R -----		· Spegnerne il quadro strumenti. Verificare che scompaia la segnalazione di Accensione quadro "K"
----- R --- 1 -----		· Far scattare l'allarme acustico (se presente). Verificare che il numero "1" lampeggi con la frequenza del suono.
----- R --- K -----		· La periferica è correttamente cablata al veicolo
	OK ENTER	· Accendere il quadro strumenti mediante la chiave di accensione del veicolo. Il display visualizza lo stato di Accensione quadro "K". Mantenere il quadro acceso
		· Premere il tasto "OK" per terminare

**Attiva password  
Sbl. Funzioni ?**

Questa funzione del Sat Programmer permette attraverso una dedicata PW di modificare parametri funzionali. Per questa installazione la funzione non è utilizzata.

**Rew.SW centrale  
PAAXX XX.XX.XX**

Questa funzione del Sat Programmer permette di verificare la revisione SW dell'apparato. Utilizzare solo per Ass. tecnica.

**Codice IMEI  
5203XXXXXXXXXX**

Questa funzione del Sat Programmer permette di verificare il codice identificativo dell'apparato telefonico a bordo della periferica. Utilizzare solo per Ass. tecnica

**Check Batterie ?**

Questa funzione del Sat Programmer permette di verificare la corretta alimentazione proveniente dalla batteria veicolo e dello stato di carica delle batterie interne di autoalimentazione.

DISPLAY	TASTI	DESCRIZIONE
<div style="border: 1px solid gray; padding: 5px; width: fit-content; margin: 0 auto;">Check Batterie ?</div>	<div style="border: 1px solid gray; padding: 5px; width: fit-content; margin: 0 auto;">OK ENTER</div>	<ul style="list-style-type: none"> <li>· Premere il tasto OK</li> </ul>
<div style="border: 1px solid gray; padding: 5px; width: fit-content; margin: 0 auto;">Int 7,2V    +22C° Ext 14,3V ok (OK)</div>	<div style="border: 1px solid gray; padding: 5px; width: fit-content; margin: 0 auto;">OK ENTER</div>	<ul style="list-style-type: none"> <li>· Il display indica:               <ul style="list-style-type: none"> <li><b>Int:</b> tensione della batteria interna (es. 7,2V)</li> <li><b>°C:</b> temperatura interna del satellitare (es. 22°)</li> <li><b>Ext:</b> tensione della batteria esterna (es. 14,3V)</li> <li><b>ok:</b> indica che la tensione della batteria esterna è corretta</li> <li><b>[OK]:</b> indica il tasto per uscire dal menu</li> </ul> </li> <li>· Premere il tasto "OK", per terminare</li> </ul>

**Verifica sensore inclinazione ?**



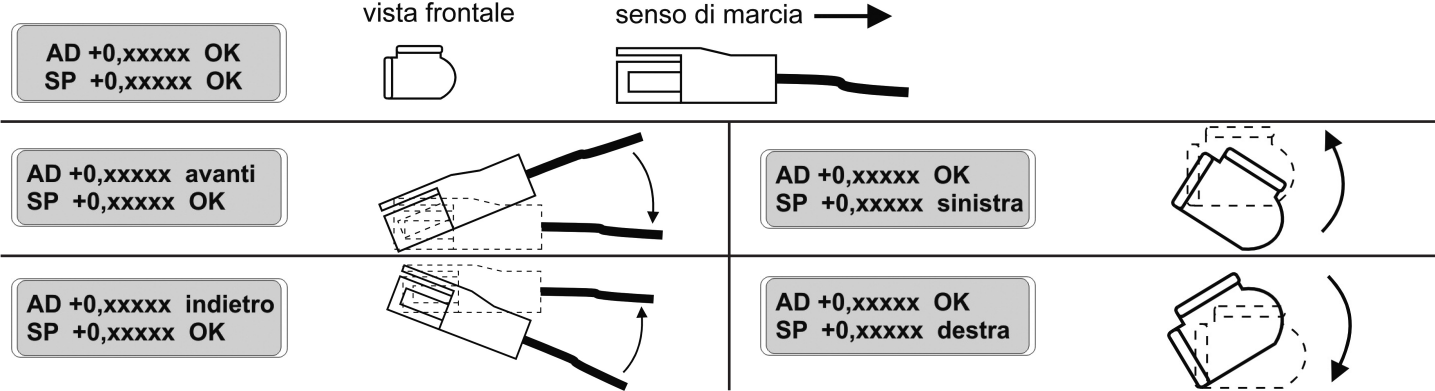

**N.B. Durante questa procedura è necessario che la vettura si trovi su un piano orizzontale**  
 Questa funzione del Sat Programmer permette di verificare la corretta installazione del sensore crash/inclinazione e le eventuali correzioni di errati posizionamenti

DISPLAY	TASTI	DESCRIZIONE
<div style="border: 1px solid gray; padding: 5px; width: fit-content; margin: 0 auto;">Verifica sensore inclinazione ?</div>	<div style="border: 1px solid gray; padding: 5px; width: fit-content; margin: 0 auto;">OK ENTER</div>	<ul style="list-style-type: none"> <li>· Premere il tasto OK</li> </ul>
<div style="border: 1px solid gray; padding: 5px; width: fit-content; margin: 0 auto;">AD +0,xxxxx OK SP +0,xxxxx OK</div>	<div style="border: 1px solid gray; padding: 5px; width: fit-content; margin: 0 auto;">OK ENTER</div>	<ul style="list-style-type: none"> <li>· Il display indica la posizione del sensore:               <ul style="list-style-type: none"> <li><b>OK:</b> posizione sensore corretta.</li> <li><b>AVANTI:</b> occorre correggere la posizione del sensore.</li> <li><b>INDIETRO:</b> occorre correggere la posizione del sensore.</li> <li><b>DESTRA:</b> occorre correggere la posizione del sensore.</li> <li><b>SINISTRA:</b> occorre correggere la posizione del sensore.</li> </ul> </li> <li>Consultare la tabella sottostante per correggere la posizione.</li> <li>· Premere il tasto "OK", per terminare</li> </ul>







**Verifica stato  
GSM ?**

Questa funzione del Sat Programmer permette di valutare la ricezione del GSM espressa in percentuale, quindi permette di valutare una corretta installazione dell'antenna e la funzionalità dell'apparecchio telefonico a bordo del satellitare

DISPLAY	TASTI	DESCRIZIONE
		· Premere il tasto OK
		· Il display indica lo stato del GSM. Verificare che il valore sia almeno il 20%
		· Premere il tasto "OK", per terminare

**Verifica stato  
GPS ?**

Questa funzione del Sat Programmer permette di valutare la ricezione del GPS in numero di satelliti visti e con quale intensità, quindi permette di valutare una corretta installazione dell'antenna e la funzionalità del ricevitore GPS a bordo del satellitare.

DISPLAY	TASTI	DESCRIZIONE
		· Premere il tasto OK
		· Il display indica lo stato del GPS. Nell'esempio sono visibili 4 satelliti con intensità diverse
		· Trascorsi alcuni minuti con almeno 4 satelliti, il sistema acquisisce la posizione, indicando FIX CORRENTE. L'antenna è quindi correttamente montata
		· Premere il tasto "OK", per terminare

Attivazione servizio?

**N.B. Tenere l'attivazione del servizio solo come ultimo step di programmazione.**

Eeguire l'attivazione esclusivamente dopo aver compilato il Voucher.

Durante questa procedura è necessario che la vettura si trovi sotto copertura GPS, GSM e sia parcheggiata su un piano orizzontale.

Questo step di programmazione è visibile solo a satellitare in manutenzione.

Questa funzione del Sat Programmer permette abilitare il servizio di controllo vettura da parte della Centrale Servizi.

DISPLAY	TASTI	DESCRIZIONE
Attivazione servizio?	OK ENTER	· Premere il tasto "OK"
Funz. Richiede quadro spento		· Spegnere il quadro strumenti
Funz. Richiede quadro acceso		· Accendere il quadro strumenti
Funzione avviata attendere prego		· Il contatore satellitare invia la richiesta di registrazione alla Centrale Servizi.
Funzione eseguita		· Trascorsi alcuni secondi vengono visualizzati i messaggi di collegamento con la Centrale Servizi
TVM 5.2 OK IN MANUTENZIONE		· La Centrale Servizi ha attivato il nuovo satellitare.
Funzione eseguita	OK ENTER	· Premere il tasto "OK"
TVM 5.2 OK		· Il satellitare è correttamente attivato

**Da questo momento la videata (ATTIVAZIONE SERVIZIO) non sarà più disponibile!**

**Da questo momento la vettura è sotto controllo sicurezza satellitare.**

La vettura potrà essere messa nuovamente in modalità di MANUTENZIONE solo sotto richiesta specifica del cliente alla Centrale Servizi.

Stato log memory  
000%xxx x xxx

Questa funzione del Sat Programmer permette di conoscere lo stato della memoria eventi registrata sulla periferica. L'utilizzo e consultazione è esclusiva per scopi di Ass. tecnica.

Posizione GPS ?

Questa funzione del Sat Programmer permette la visualizzazione delle coordinate GPS correnti

DISPLAY	TASTI	DESCRIZIONE
Posizione GPS ?	OK ENTER	· Premere il tasto OK
Ok 45°46,05' N 008°48,52 E (OK)	OK ENTER	· Il display indica le coordinate geografiche della posizione del veicolo. <b>OK</b> con coordinate aggiornate, in caso contrario nessuna segnalazione. · Premere il tasto "OK", per terminare

## CONSEGNA VETTURA

**PRIMA DELLA CONSEGNA DEL VEICOLO AL PROPRIETARIO, ACCERTARSI CHE NESSUN DISPOSITIVO ORIGINALE ABBA SUBITO ALTERAZIONI.**

È compito della Concessionaria illustrare il funzionamento del sistema, consegnando al cliente il manuale d'uso con compilato in tutte le sue parti il certificato d'installazione e applicate le etichette identificative



<b>CERTIFICATO DI INSTALLAZIONE</b>	
Il sottoscritto, installatore, certifica di aver eseguito personalmente l'installazione del dispositivo di sicurezza descritto qui di seguito, conformemente alle istruzioni del produttore.	
<b>DESCRIZIONE PRODOTTO</b>	
Marca	Meta System s.p.A.
Tipologia	ClearBox
<b>DESCRIZIONE VEICOLO</b>	
Marca	Fiat
Tipologia	Croma
<b>CONCESSIONARIO</b>	
Ditta	
Installatore	
Data	Firma

<b>DATI TECNICI SATELLITARE</b>	
GSM IMEI	
S.N.	
REV.	
Codice Centrale	
N° telefono SIM satellitare	

## CARATTERISTICHE TECNICHE

TENSIONE ALIMENTAZIONE PERIFERICA.....nom. 12V (da 11a 15 Vdc)  
TEMPERATURA DI FUNZIONAMENTO.....-20° + 70°  
ASSORBIMENTO PERIFERICA \* .....<3mA

\* In condizioni di periferica inserita, a GPS spento, Sat Programmer scollegato e batteria a tampone interna carica.

**Il produttore** garantisce il buon funzionamento del sistema allarme satellitare in conformità alle normative vigenti. Lo stesso non è da considerarsi responsabile per l'inefficacia del prodotto se ciò è dipeso dal mancato funzionamento delle centrali di trasmissione ed elaborazione del segnale satellitare e/o GSM, e per disagi e/o danni derivanti da difetti nell'erogazione dei servizi ad essi abbinati, essendo questi riconducibili a servizi in abbonamento contratti dall'utente con enti terzi rispetto al produttore.



---

**Meta System S.p.A.** - Cap. Soc. 9.263.898,00 € i.v. - N° Reg. Impr. - Partita I.V.A. e Codice Fiscale 00271730350 - N° R.E.A. 120639

---

Sede Legale - Head Office: Via Majakovskj, 10/b/c/d/e - 42124 REGGIO EMILIA (ITALY) - Telefax +39 0522 308382 - Tel. +39 0522 364111  
E-mail: [info@metasystem.it](mailto:info@metasystem.it) - Soggetta a direzione e coordinamento di Metasystem Group S.p.A. . Web: [www.metasystem.it](http://www.metasystem.it)

**COMPANY WITH QUALITY SYSTEM  
CERTIFIED BY DNV**

**== ISO 9001:2000 ISO/TS16949 ==**